

γ線スペクトロスコピー用 Digital Signal Processing

日本製

- チャンネル 2, 4, 8CH 同時サンプリング
- 分解能 エネルギー : 1.70keV@1.33MeV
時間 : 0.625ns(最小単位)
- スループット 100kcps 以上
- モード ヒストグラム, リスト, 波形
- 多機能 スペクトロスコピーアンプ, タイミングフィルタアンプ, CFD, 入力及びフィルタ波形出力DAC
- 通信 TCP/IP
- オプション UDPデータ転送, 2CHコインシデンス, RiseWave計測
- 形状 VME6Uサイズ, ユニット
- ソフトウェア アプリケーション及びハード・ソフトマニュアル付き

概要

ガンマ線スペクトロスコピー用デジタルシグナルプロセッシング (DSP) 機能を搭載した放射線計測装置です。従来のスペクトロスコピーアンプを使わずに、ゲルマニウム半導体検出器のプリアンプ信号を直接入力し、高速ADC (100MHz・14bit) と高集積FPGAにてデジタル信号処理を行います。計測データはヒストグラム・イベント・波形があり、ネットワーク経由 (TCP/IPまたはUDP) でPCへ転送します。アプリケーションは無償で付属します。

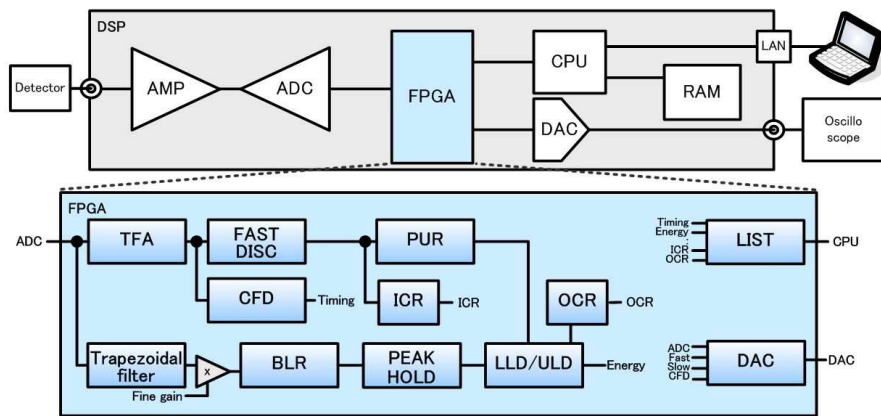

APU8004 4CHユニット

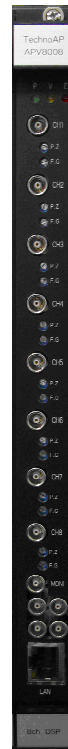

APV8008
VME6Uサイズ
※多CHシステム向け

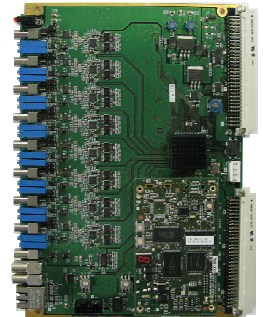

APV8008



VME7スロット

仕様

アナログ入力	2, 4, 8CH
Coarse Gain	x2, x4, x10, x20
Fine Gain	x0.5~x1.5
ADC 入力信号	±1V
サンプリング	100MSPS
分解能	14bit
ADC GAIN	8K, 4K, 2K, 1K, 512, 256ch
入力インピーダンス	1kΩ
Trapezoidal Filter	0.4~16μs (0.01step)
デジタル信号処理	Baseline Restorer, Pileup Rejecter, CFD等
外形寸法	VME6U 20(W) x 262(H) x 187(D) ユニット 300(W) x 56(H) x 335(D)
重量	VME6U 約400g ユニット 約3300g

◎ その他, 特注品承ります。ご相談お待ちしております。

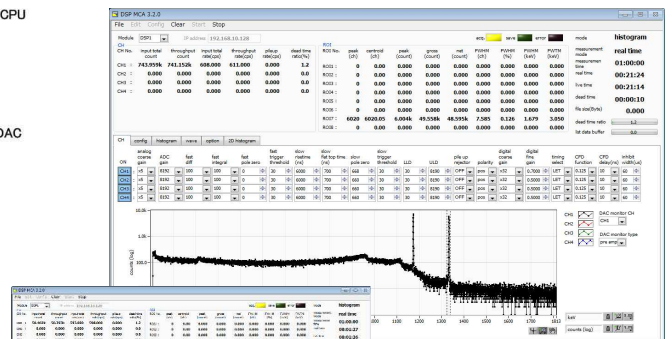

アプリケーション
(ヒストグラムと波形)

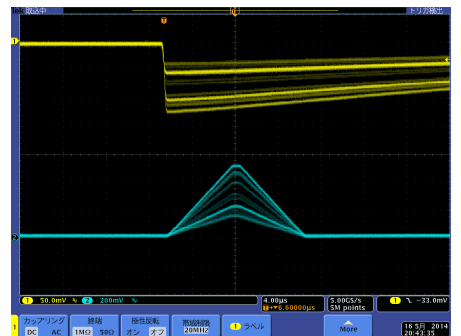
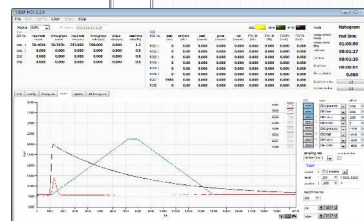

DAC出力 (上段: プリアンプ, 下段: 台形フィルタ)
※写真はイメージです。
※記載内容は予告なく変更することがあります。

TechnoAP

放射線・放射能測定装置 設計・開発・販売

株式会社テクノエーピー

〒312-0012茨城県ひたちなか市馬渡2976-15

029-350-8011

029-352-9013

order@techno-ap.com

http://www.techno-ap.com

更新日 2017/03/20

γ線スペクトロスコピー用 Digital Signal Processing

※APU8004 4CHユニット貸出や
社内デモも随時受付中です！



性能

分解能

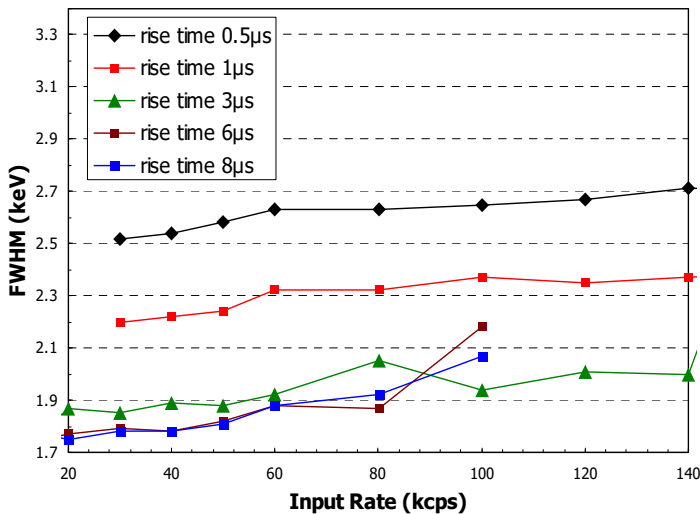

パイルアップ除去

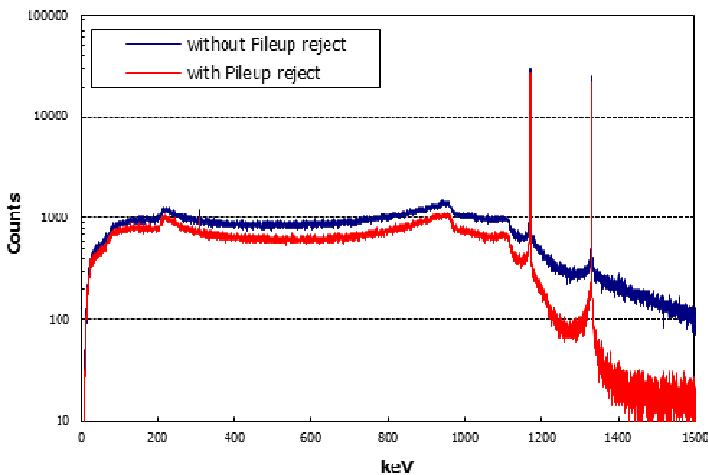

※データは弊社所有のGe半導体検出器使用時のものです

スループット

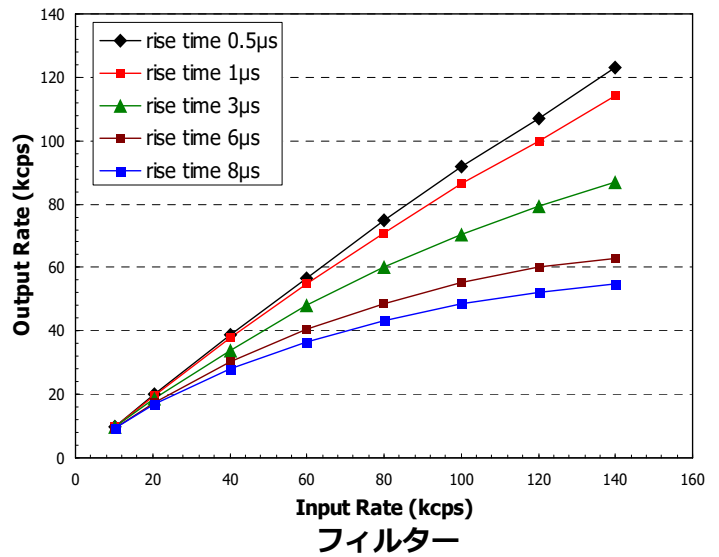

フィルター

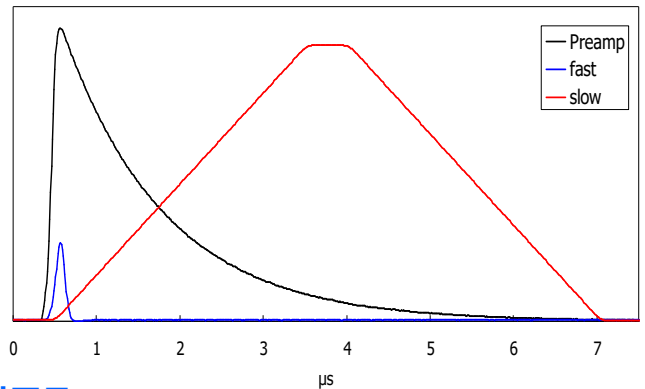

付属品

- ・ハードウェア・ソフトウェアマニュアル 1部
※弊社HPにて最新版をダウンロードできます
- ・入力ACケーブル3P (ユニット型のみ) 1本
- ・アプリケーションソフトウェアCD (Windows版) 1式

価格

形状	型式	チャンネル	入力切替※	オプション	価格(税抜)
VME (6Uサイズ)	APV8002	2	○	○	80万
	APV8004	4	○	○	140万
	APV8008	8	○	-	180万
ユニット (ケース)	APU8002	2	○	○	100万
	APU8004	4	○	○	160万
	APU8008	8	○	-	200万
オプション	UDP転送	標準TCP/IPの1MB/秒が2MB/秒に向上			20万
	コインシデンス	同時計数。AND・OR・Coincidence time(10nsから500ns)			30万
	コインシデンス2次元ヒスト	コインシデンス機能の結果からCH-CHの2次元ヒストグラムを作成			60万
	Rise Time計測	プリアンプ信号の立ち上がり時間計測。10~90%または20~80%、0.625ns(最小単位)			40万
	Rise Wave計測	プリアンプ信号の立ち上がり波形をイベントデータに付加			60万
	ROI-SCA機能	ユーザーソフトで設定したROI間のイベントのみ有効としてメモリに格納			40万
VMEラック	APV9005	VME5スロットラック。ローノイズ、電源 5V(20A・リップル10mVtyp)、±12V(0.75A・リップル2mVtyp)使用			30万
	APV9007	VME7スロットラック。ハイパワー、電源 5V(60A)、+12V(8.5A)、-12V(4.3A)使用			35万

※入力切替：抵抗フィードバック方式またはトランジスタリセット方式の設定変更が可能です。

◎ その他、特注品承ります。ご相談お待ちしております。

※写真はイメージです。
※記載内容は予告なく変更することがあります。

TechnoAP

放射線・放射能測定装置 設計・開発・販売

株式会社テクノエーピー

〒312-0012茨城県ひたちなか市馬渡2976-15

☎ 029-350-8011

☎ 029-352-9013

✉ order@techno-ap.com

🌐 http://www.techno-ap.com

更新日 2017/03/20